

Industrial Manual
Industrielleitfaden

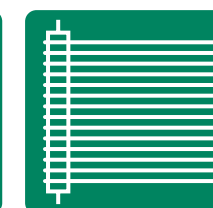

Habasit tapes and belts

for paper and cardboard printing,
finishing, converting
and mailsorting applications

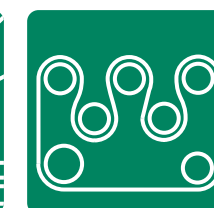
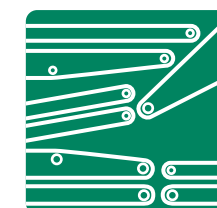
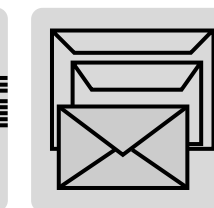
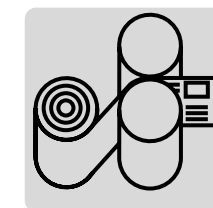

Habasit Riemen und Bänder für Papier- und Kartondruck/ -verarbeitung und Postsortieranlagen

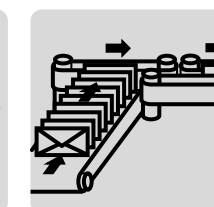
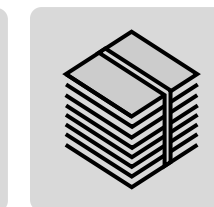
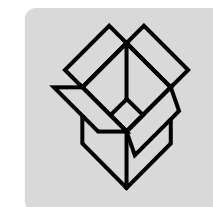

Antriebs-, Transportelemente
Eléments de transmission, de transport
Power transmission, conveyor belts
Elementos de transmisión, de transporte
Elementi di trasmissione, di trasporto
Elementos de transmissão, de transporte
Aandrijf-, transportelementen
Transmissions-, transportelement
Voimansiirto-, kuljetuselementit
Kraftoverførings-, transportelementer
動力の伝達及びコンベヤーの原理

Headquarters: Habasit AG
Postfach, Römerstrasse 1
CH-4153 Reinach-Basel, Switzerland
Telephone 061 715 15 15
Telefax 061 715 15 55
www.habasit.com

Registered trade marks
Copyright Habasit AG
Printed in Switzerland
e/d
0103.50.120
Information medium 2071
Subject to alterations

Table of contents, literature Inhaltsverzeichnis, Literatur	2
Table of contents / Inhaltsverzeichnis	Page / Seite
List of product series / Liste der Produktgruppen	3
Sheet-folding machine / Bogenfalzmaschine	4-5
Crosscutter / Querschneider	6-7
Gatherer/Binder / Sammelhefter	8-9
Gluing and binding line / Klebe- und Bindeanlage	10-11
Varnishing/Laminating line with folder-gluer machine Faltschachtelautomat mit vorgelagerter Laminier-, Drucklackierstrasse	12-15
Writingpad machine / Schreibblockanlage	16-17
Envelope machine / Couvertanlage	18-19
Newspaper production (printing- and mailroom equipment) Zeitungsherstellung (Druck und Versandanlage)	20-25
Mail sorting equipment / Postsortieranlagen	26-29
Worldwide service network / Weltweites Vertriebsnetz	30-31

Additional literature / Weitere Literatur

Ask for additional literature at your local Habasit representation

Verlangen Sie weiterführende Literatur von Ihrer nächsten Habasit Tochtergesellschaft oder Vertretung

Remark / Hinweis

The following drawings show several schematic examples of selected applications. Of course Habasit products are also suitable for a large variety of further applications. The drawings don't lay claim to completeness. The belt recommendations can only be considered as a general hint. Due to the complexity of the various technical requirements and the decisive external influences (e.g. minimum diameters, quality of paper and cardboard) there is a large variety of possible solutions. It is impossible to mention all suitable belt/tape types for each application. Therefore we listed only the possible product groups. Nevertheless it is also possible that an other Habasit product can meet your requirements. Please ask your next Habasit representation.

Folgende Zeichnungen zeigen einige schematische Beispiele von ausgewählten Anwendungen. Selbstverständlich sind Habasit Produkte auch für eine Vielzahl weiterer Applikationen geeignet. Die Zeichnungen erheben keinen Anspruch auf Vollständigkeit. Die Riemen- und Bandangaben können nur als allgemeiner Hinweis betrachtet werden. Aufgrund der komplexen und verschiedenartigen technischen Ansprüche und der entscheidenden externen Einflüsse (z.B. Mindestdurchmesser, Papier- resp. Kartonqualität) gibt es eine grosse Anzahl von möglichen Lösungen. Es ist unmöglich, alle einsetzbaren Riemen und Bänder aufzulisten, die für die Anwendung in Frage kommen. Deshalb haben wir nur Riemen- resp. Bandgruppen aufgeführt. Natürlich können auch andere Habasit Produkte für die Lösung Ihres Anwendungsproblems in Frage kommen. Wenden Sie sich bitte an Ihre nächste Habasit Vertretung.

Hamid machine tapes and TPU-machine tapes: e.g. Hamid-Maschinenbänder und TPU-Maschinenbänder: z.B.

MAT-02H	MAM-5P
MAM-04H	MAM-5E
MAM-05HP	MAM-8P
MAN-05H	MNT-8P
MAB-4E	MNN-10E
MAT-5P	MAB-8E

N-Line conveyor belts: e.g. N-Line Transportbänder: z.B.

NAB-5EKBV	NAB-10EBAV
NHB-5EKBV	NAB-10ESBV
NSW-5ELAV	NAQ-10ESBV
NAB-8EXDV	NHB-10EKBV
NAG-8EXDV	NSL-10ELAV
NHU-8EAAV	NHU-12EAAV

Polyamide-machine tapes: e.g. Polyamid-Maschinenbänder: z.B.

F-0	HNI-5P
TS-55	HNI-5PE
A-1	HAT-8P
F-1	HAT-12P
F-2	HAT-18PW
HAM-5P	HAT-24PW

High-duty conveyor belts: e.g. Hochleistungs-Transportbänder: z.B.

HNB-5E	HAT-5E
HNB-8E	HAT-8P
HNB-12E	HAT-12P
HNA-8P	HAT-18PW
HNA-12E	HAT-24PW
HNA-18P	HSL-8E
HNI-5P	HAL-12E
HNI-5PE	HAR-12E
HAB-12E	HAG-12E
HAM-5P	

RC-Line Rubber covered belts: e.g. RC-Line Gummibeschichtete Bänder: z.B.

Natural rubber
Naturkautschuk
Closed cell synthetic rubber foam
Geschlossenzelliger Schaumstoff aus synthetischem Gummi
Open cell expanded natural rubber foam
Offenzelliger expandierter Schaumstoff aus Naturkautschuk

Non-woven conveyor belts: e.g. Transportbänder mit Vliesoberfläche: z.B.

G18 / ONNB6E
G23 / ONNB6E
G24 / ONNB6E
G26 / ONHB3

Folder gluer belts: e.g. Faltschachtelriemen: z.B.

S-10/15	S-33/50
S-10/30	CM-14/30F
S-10/40	CM-14/40F
S-18/20	CM-14/50F
S-18/30	HAG-12E
S-18/60	SAG-8E
S-33/40	SAG-12E

Polycord round belts: e.g. Polycord Rundriemen: z.B.

R-2	R-7
R-3	R-8
R-4	R-10
R-5	R-12
R-6	R-15

Standard conveyor belts: e.g. Standard-Transportbänder: z.B.

SAB-5E	SAG-8E
SAW-5E	SAB-12E
SNB-5E	SNB-12E
SNT-5EF	SAB-18E
SAB-8E	SNB-18E
SNB-8E	SAG-12E
SAQ-8E	

"Grabber" feeder belts "Grabber" Einzugsriemen

Seamless belts: various types of rubber covers, substrates and strength classes are available.

Endlosbänder: Verschiedene Typen von Gummibeschichtungen, Substratkomponenten (Trägerschichten) und Stärkeklassen sind erhältlich.

Food conveyor and processing belts: e.g. Lebensmittel-Transportbänder: z.B.

FAB-5E
FAB-5ER
FNB-5E
FNI-5ER
FAB-8E
FNB-8E

Spindle tapes: e.g. Spindelbänder: z.B.

W-8
TS-5
W-16
TS-55
TS-10
F-0

Tangential belts: e.g. Tangentialriemen: z.B.

S-140H	S-570
S-141H	S-10/15
S-250H	S-18/20
S-250HR	S-18/30
S-251H	S-33/40
S-390H	S-33/50
S-391H	

Flat belts: e.g. Flachriemen: z.B.

TF-10	A-3
TF-15	A-4
TF-15H	S-10/15
TF-22	S-18/20
TF-33	S-18/30
TF-50	S-33/40
A-2	S-33/50

Sheet-folding machine Bogenfalzmaschine

4

Habasit products are specified by the leading manufacturers
Habasit Produkte sind von den führenden Maschinenherstellern spezifiziert

5

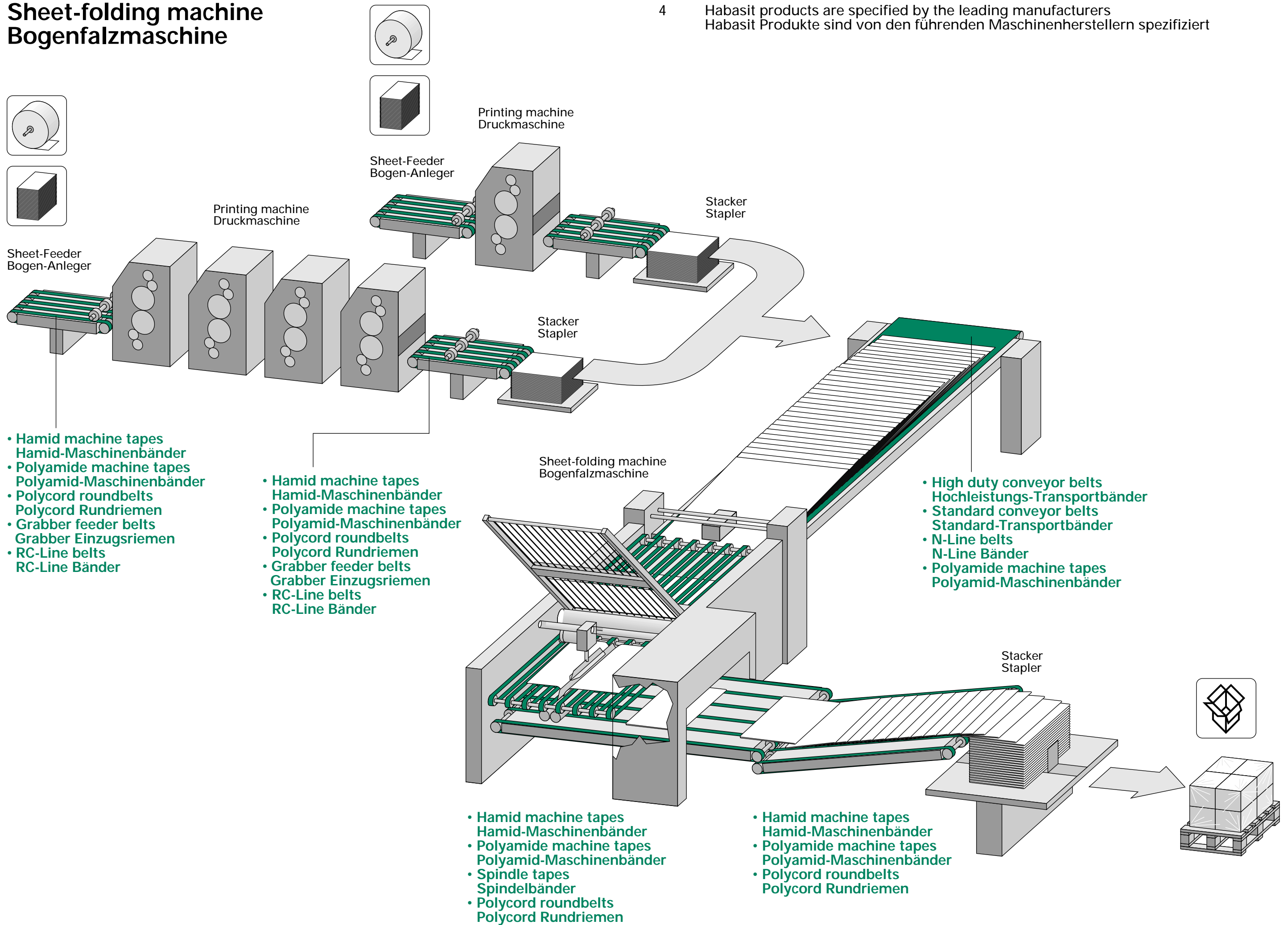

Cross-cutter/Sheeter Querschneider

Habasit products are specified by the leading manufacturers
Habasit Produkte sind von den führenden Maschinenherstellern spezifiziert

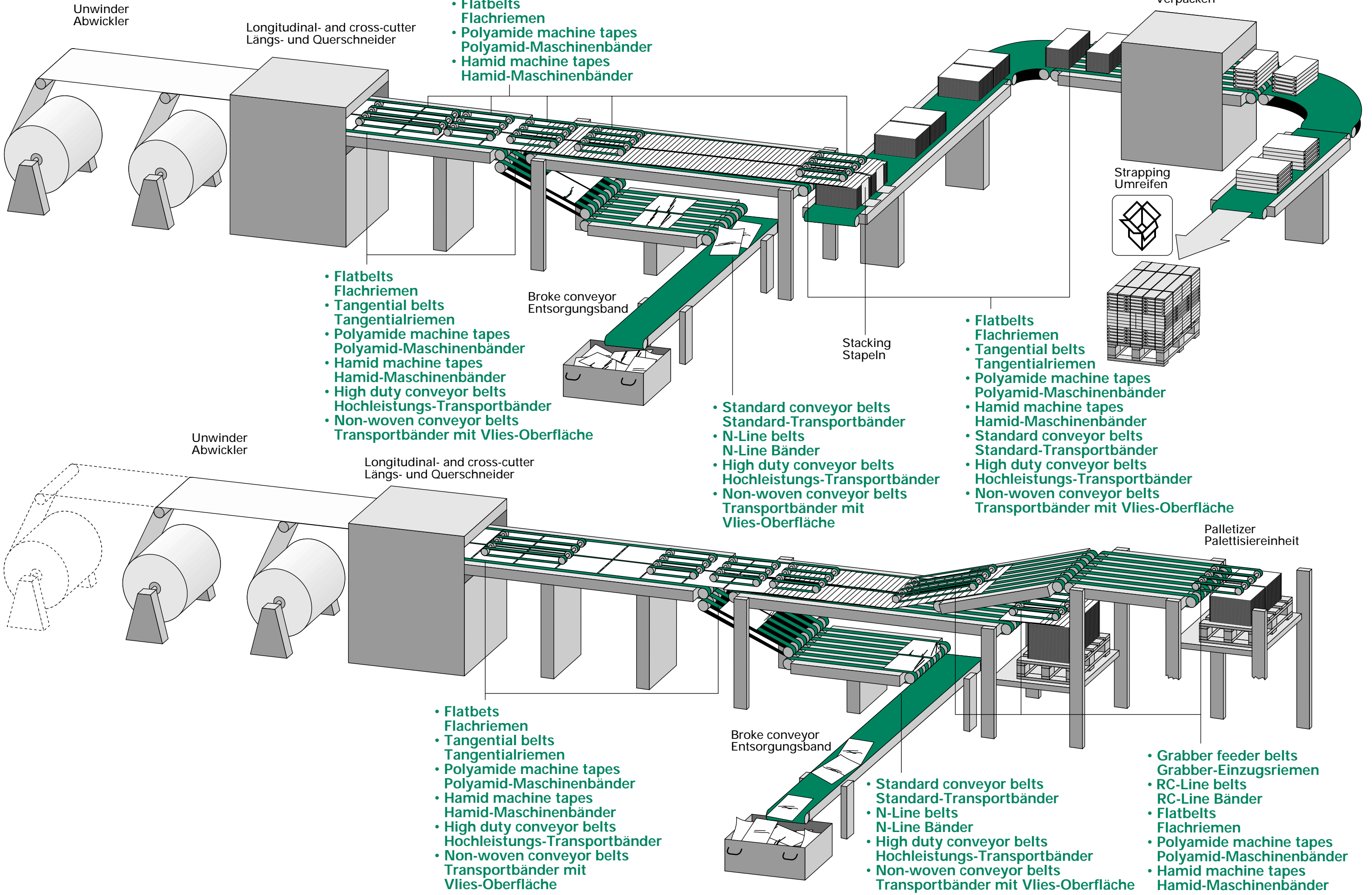

- Grabber feeder belts Grabber Einzugsriemen
- RC-Line belts RC-Line Bänder
- Flatbelts Flachriemen
- Polyamide machine tapes Polyamid-Maschinenbänder
- Hamid machine tapes Hamid-Maschinenbänder

- Flatbelts Flachriemen
- Tangential belts Tangentialriemen
- Polyamide machine tapes Polyamid-Maschinenbänder
- Hamid machine tapes Hamid-Maschinenbänder
- High duty conveyor belts Hochleistungs-Transportbänder
- Non-woven conveyor belts Transportbänder mit Vlies-Oberfläche

- Standard conveyor belts Standard-Transportbänder
- N-Line belts N-Line Bänder
- High duty conveyor belts Hochleistungs-Transportbänder
- Non-woven conveyor belts Transportbänder mit Vlies-Oberfläche

- Flatbelts Flachriemen
- Tangential belts Tangentialriemen
- Polyamide machine tapes Polyamid-Maschinenbänder
- Hamid machine tapes Hamid-Maschinenbänder
- Standard conveyor belts Standard-Transportbänder
- High duty conveyor belts Hochleistungs-Transportbänder
- Non-woven conveyor belts Transportbänder mit Vlies-Oberfläche

- Flatbelts Flachriemen
- Tangential belts Tangentialriemen
- Polyamide machine tapes Polyamid-Maschinenbänder
- Hamid machine tapes Hamid-Maschinenbänder
- High duty conveyor belts Hochleistungs-Transportbänder
- Non-woven conveyor belts Transportbänder mit Vlies-Oberfläche

- Standard conveyor belts Standard-Transportbänder
- N-Line belts N-Line Bänder
- High duty conveyor belts Hochleistungs-Transportbänder
- Non-woven conveyor belts Transportbänder mit Vlies-Oberfläche

- Grabber feeder belts Grabber-Einzugsriemen
- RC-Line belts RC-Line Bänder
- Flatbelts Flachriemen
- Polyamide machine tapes Polyamid-Maschinenbänder
- Hamid machine tapes Hamid-Maschinenbänder

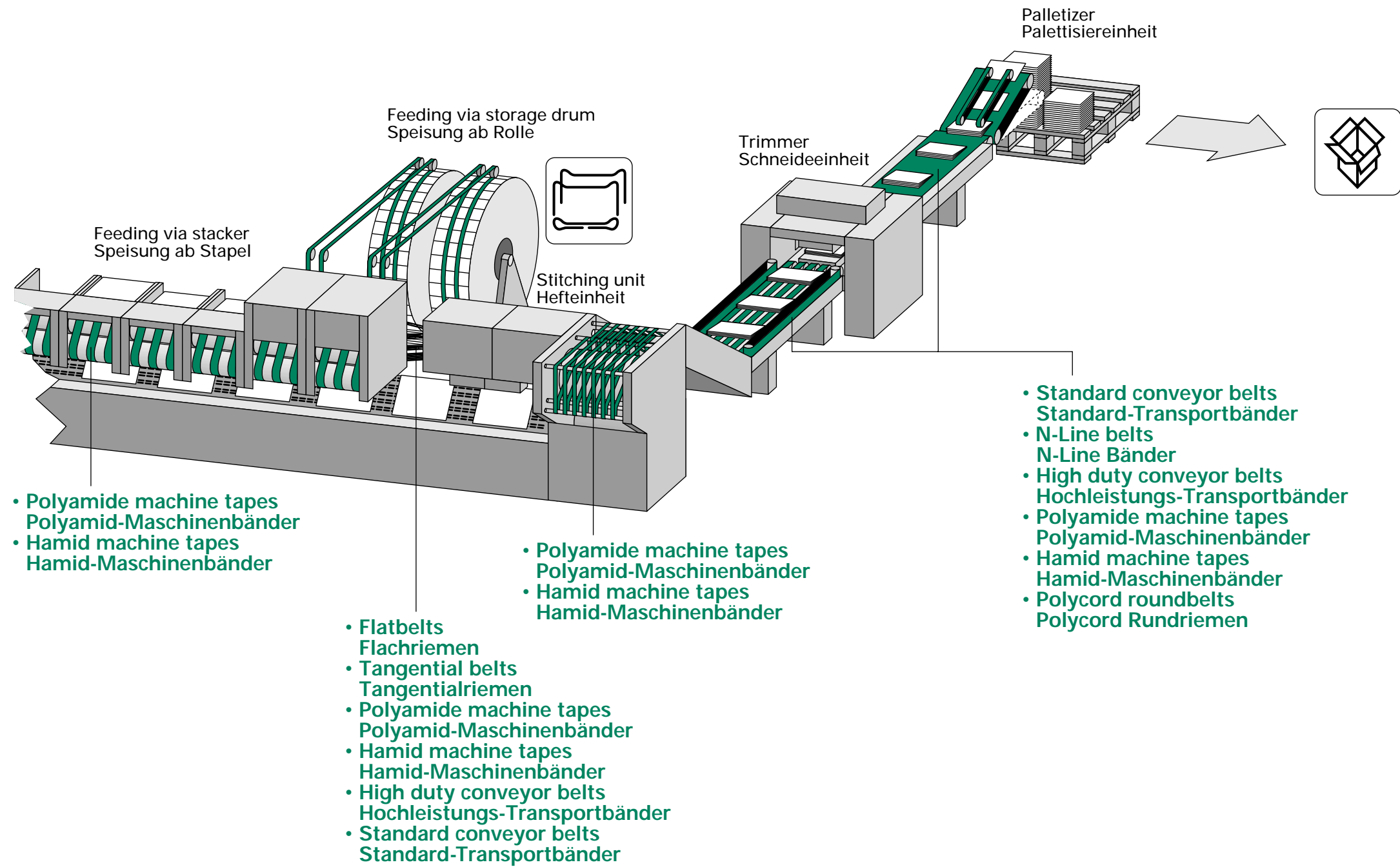

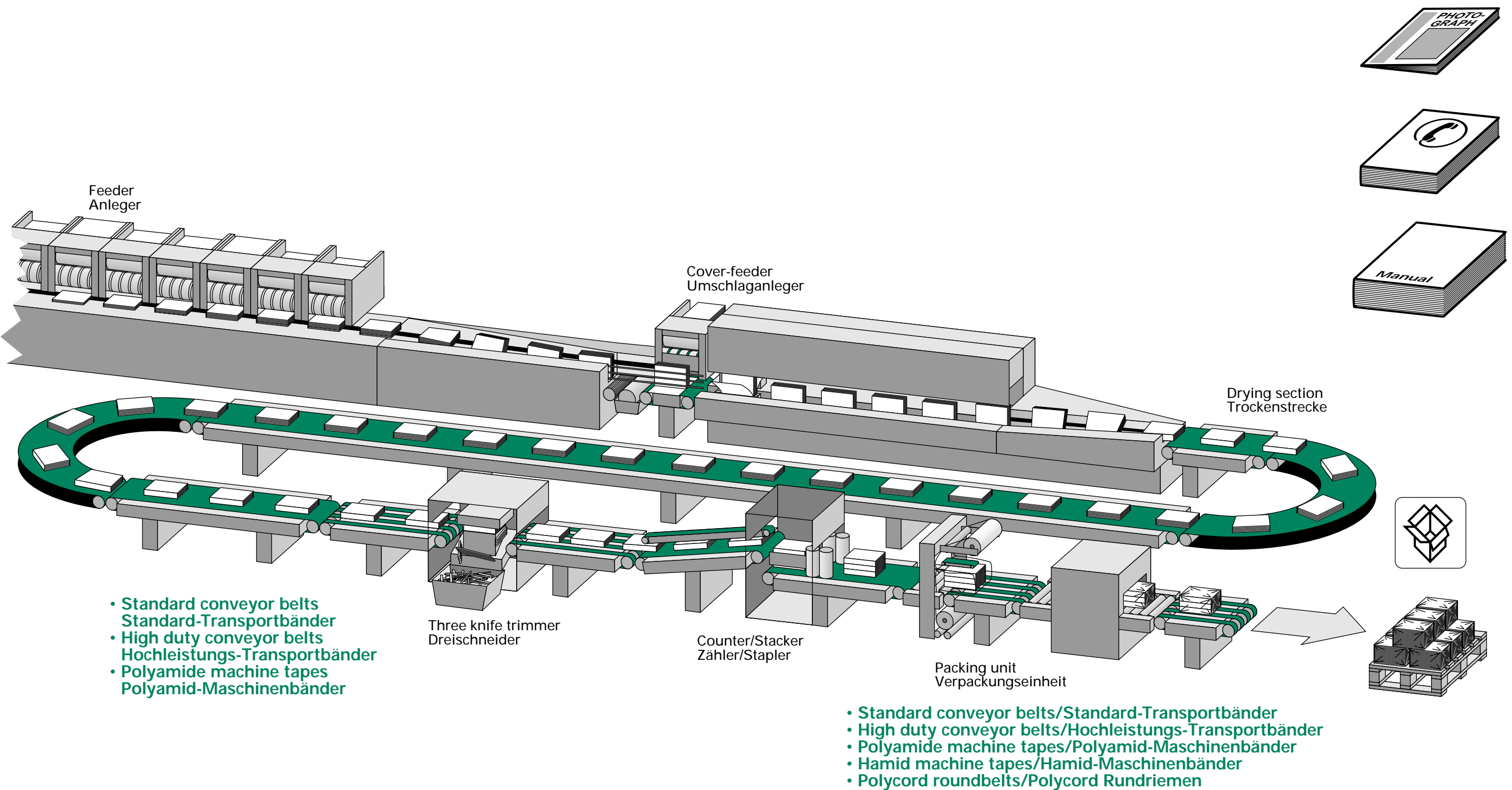

Varnishing/Laminating line with folder-gluer machine

Faltschachtelautomat mit vorgelagerter Laminier-, Drucklackierstrasse

12

Habasit products are specified by the leading manufacturers
Habasit Produkte sind von den führenden Maschinenherstellern spezifiziert

13

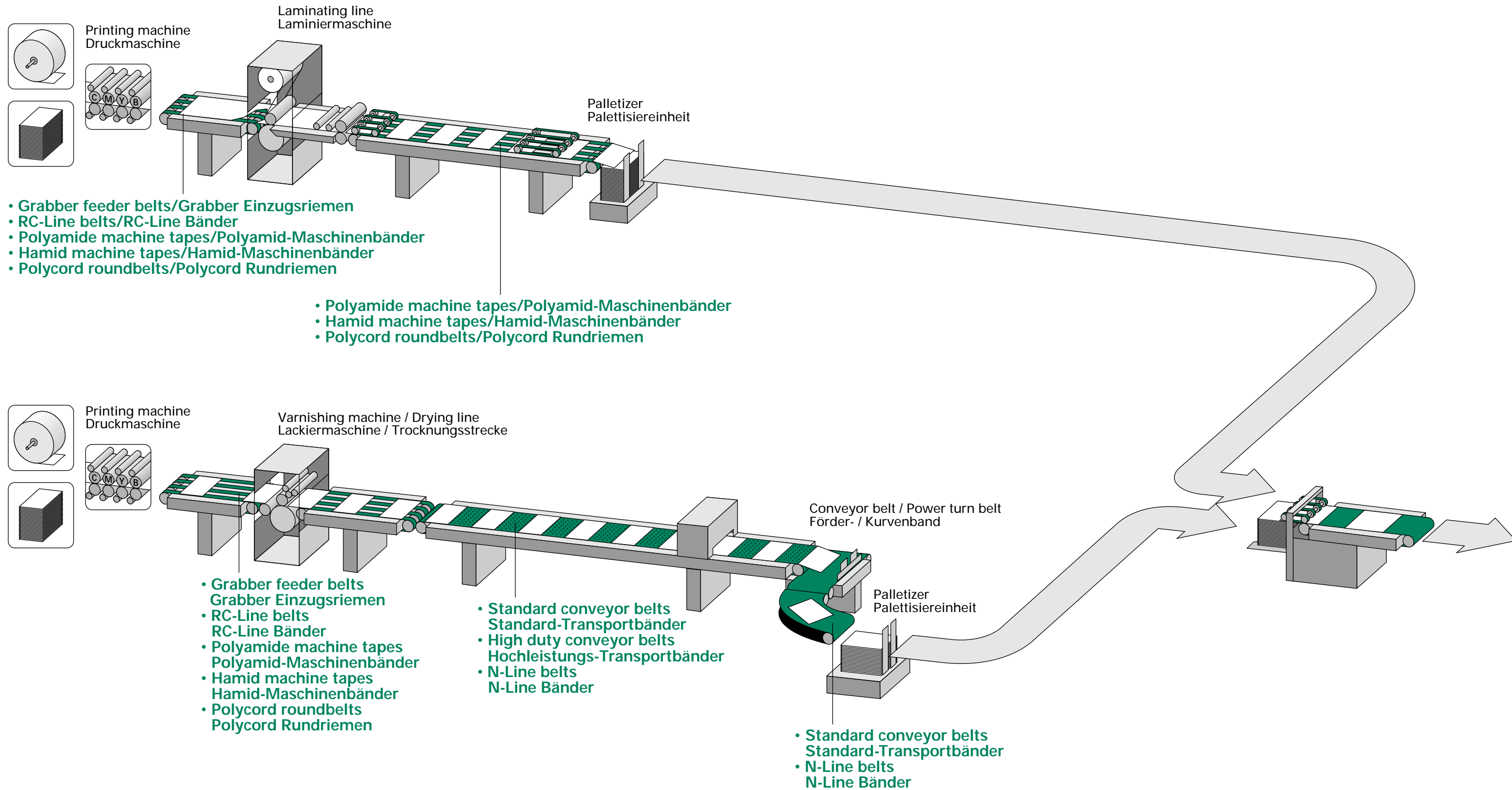

Varnishing/Laminating line with folder-gluer machine (continuation)

Faltschachtelautomat mit vorgelagerter Laminier-, Drucklackierstrasse (Fortsetzung)

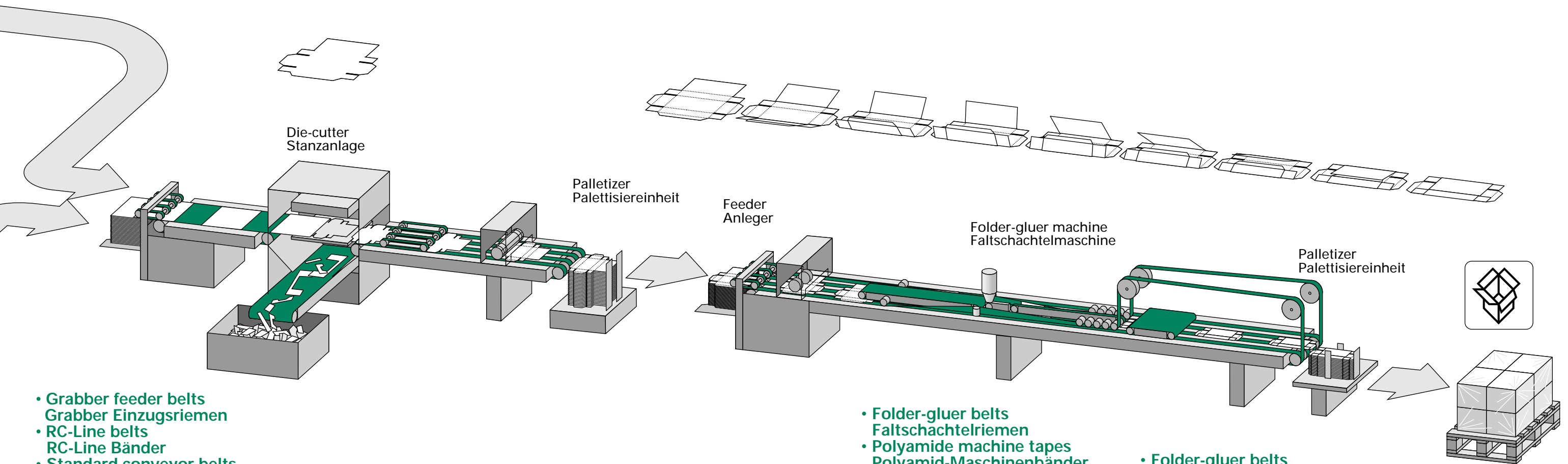

- Grabber feeder belts
Grabber Einzugsriemen
- RC-Line belts
RC-Line Bänder
- Standard conveyor belts
Standard-Transportbänder
- High duty conveyor belts
Hochleistungs-Transportbänder
- N-Line belts
N-Line Bänder
- Polyamide machine tapes
Polyamid-Maschinenbänder
- Folder-gluer belts
Faltschachtelriemen
- Hamid machine tapes
Hamid-Maschinenbänder
- Polycord roundbelts
Polycord Rundriemen

- Folder-gluer belts
Faltschachtelriemen
- Polyamide machine tapes
Polyamid-Maschinenbänder
- Grabber feeder belts
Grabber Einzugsriemen
- RC-Line belts
RC-Line Bänder

- Folder-gluer belts
Faltschachtelriemen
- Polyamide machine tapes
Polyamid-Maschinenbänder
- Hamid machine tapes
Hamid-Maschinenbänder
- Standard conveyor belts
Standard-Transportbänder
- High duty conveyor belts
Hochleistungs-Transportbänder

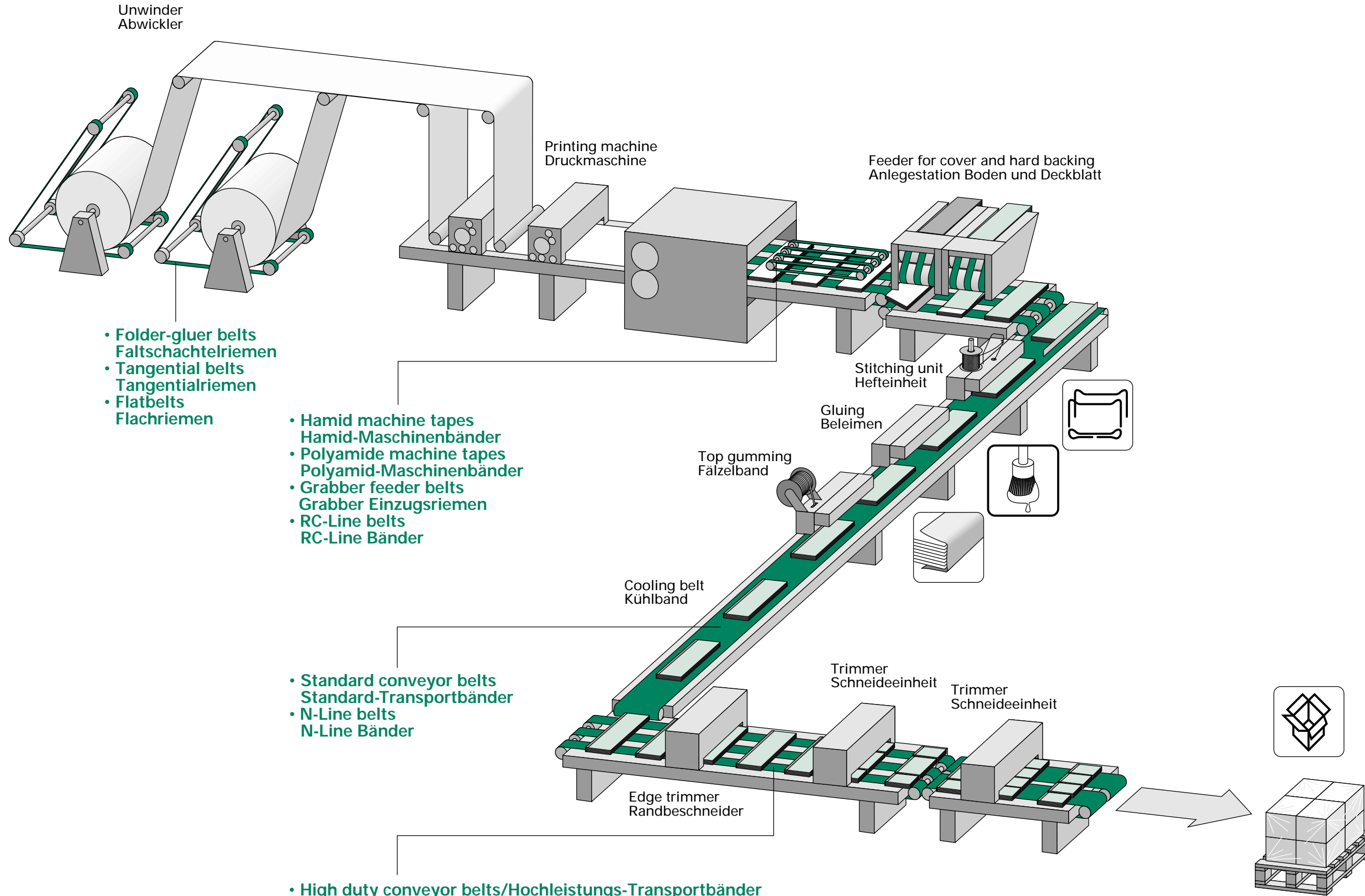

- Folder-gluer belts
Faltschachtelriemen
- Tangential belts
Tangentialriemen
- Flatbelts
Flachriemen

- Hamid machine tapes
Hamid-Maschinenbänder
- Polyamide machine tapes
Polyamid-Maschinenbänder
- Grabber feeder belts
Grabber Einzugsriemen
- RC-Line belts
RC-Line Bänder

- Standard conveyor belts
Standard-Transportbänder
- N-Line belts
N-Line Bänder

- High duty conveyor belts/Hochleistungs-Transportbänder
- Standard conveyor belts/Standard-Transportbänder
- N-Line belts/N-Line Bänder
- Polyamide machine tapes/Polyamid-Maschinenbänder
- Hamid machine tapes/Hamid-Maschinenbänder
- RC-Line belts/RC-Line Bänder
- Grabber feeder belts/Grabber Einzugsriemen

Envelope machine Couvertanlage

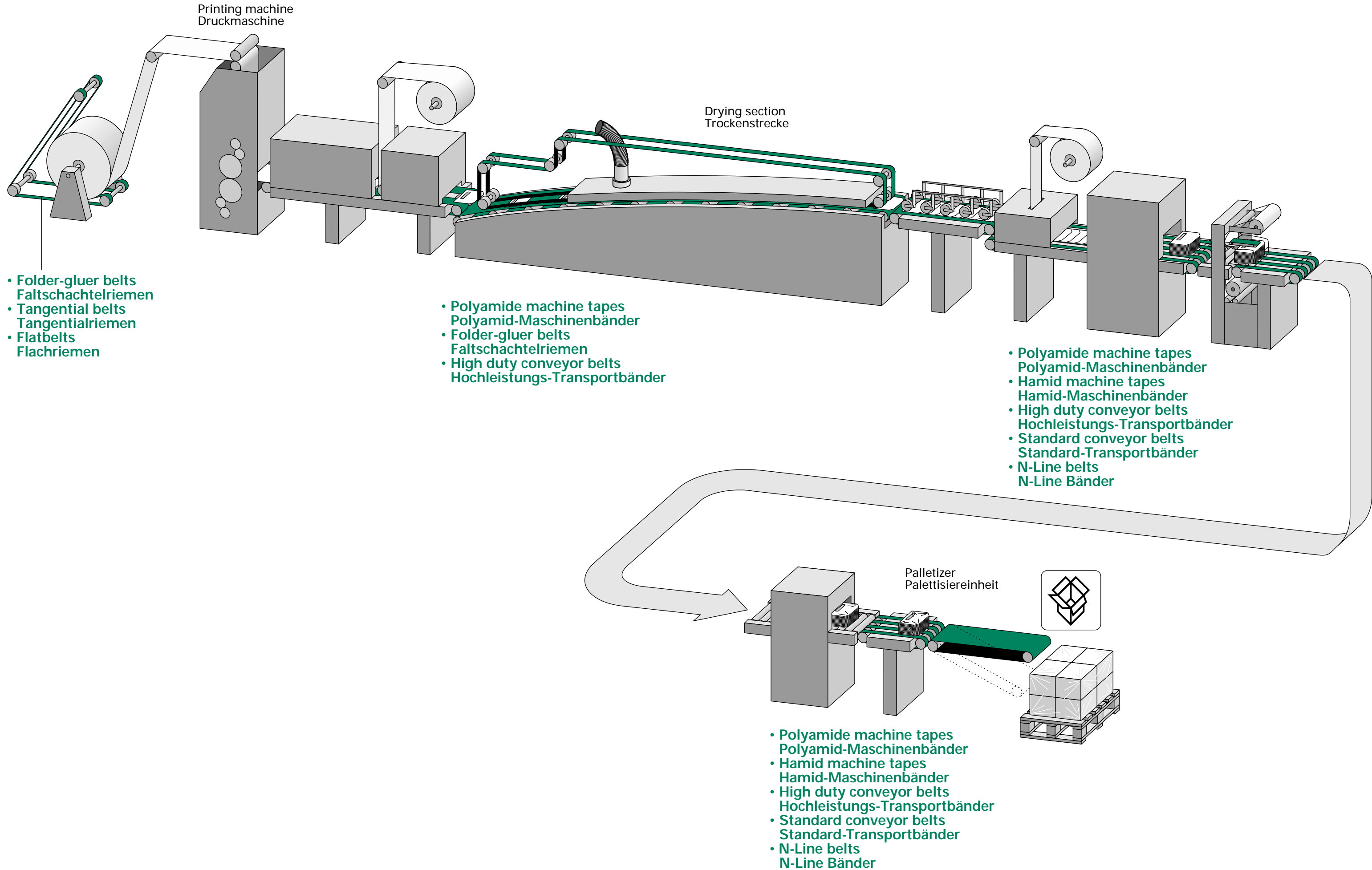

**Newspaper production
(printing and mailroom equipment)**
**Zeitungsherstellung
(Druck- und Versandanlage)**

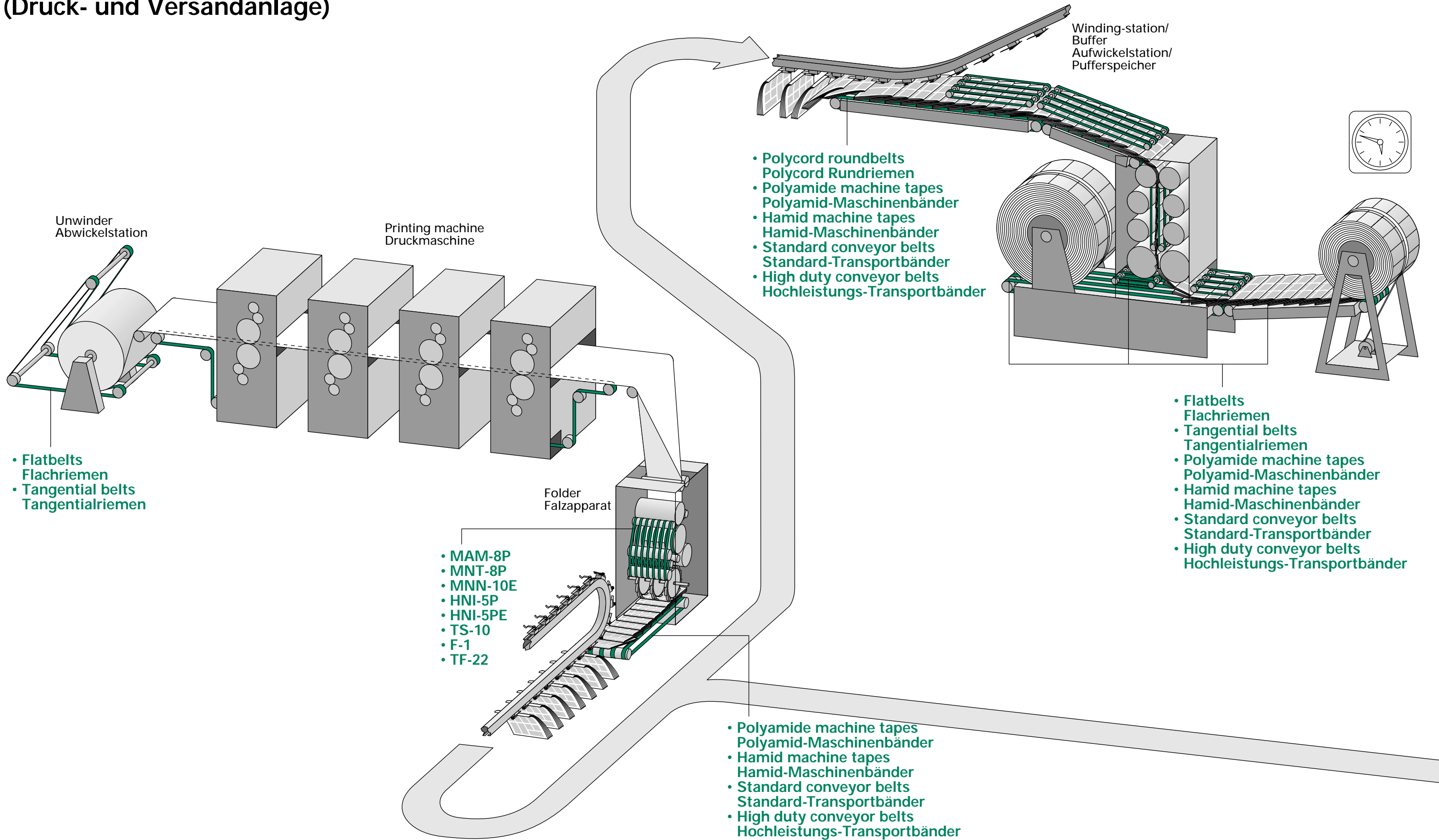

**Newspaper production
(continuation)
Zeitungsherstellung
(Fortsetzung)**

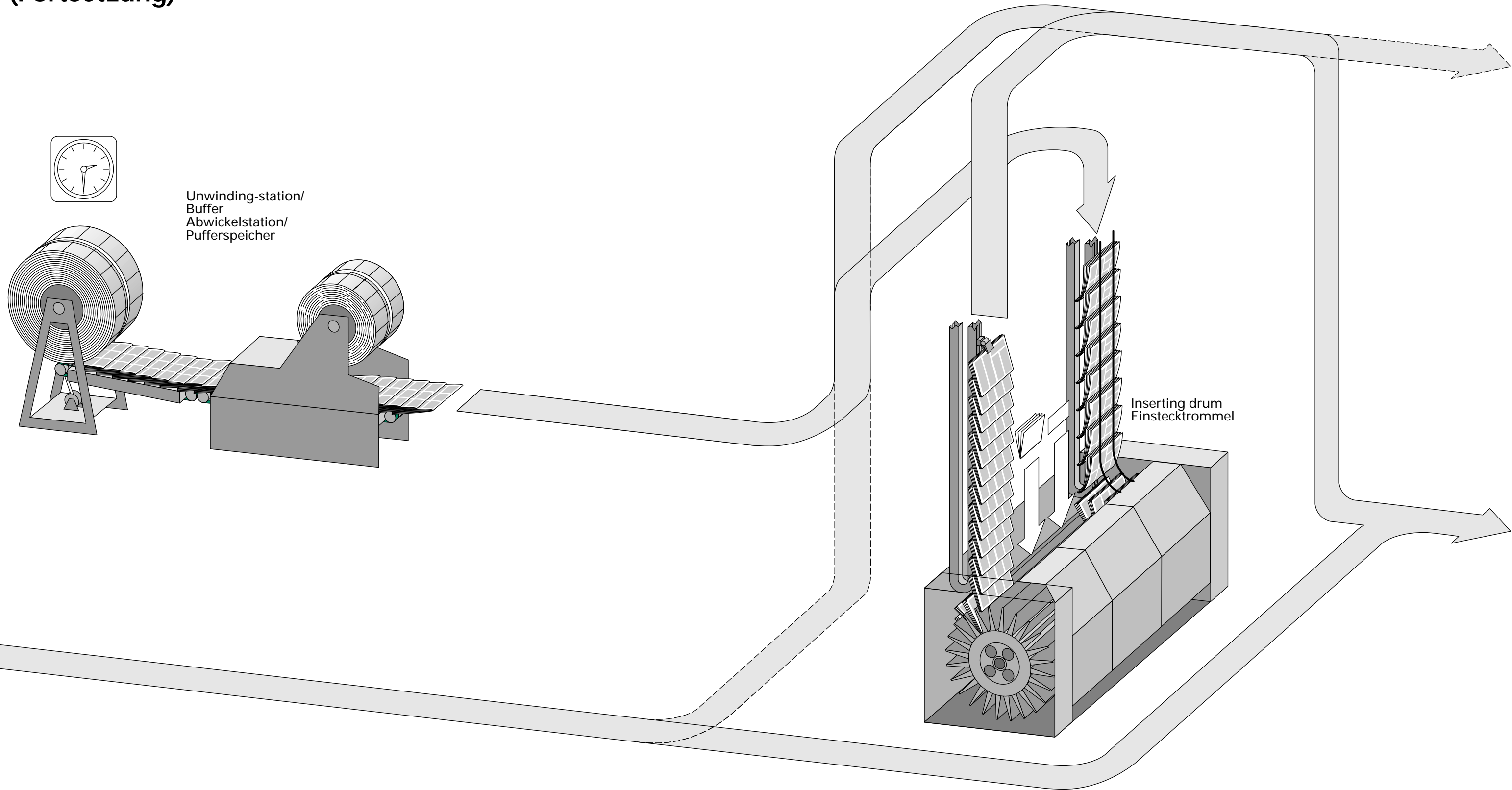

**Newspaper production
(continuation)
Zeitungsherstellung
(Fortsetzung)**

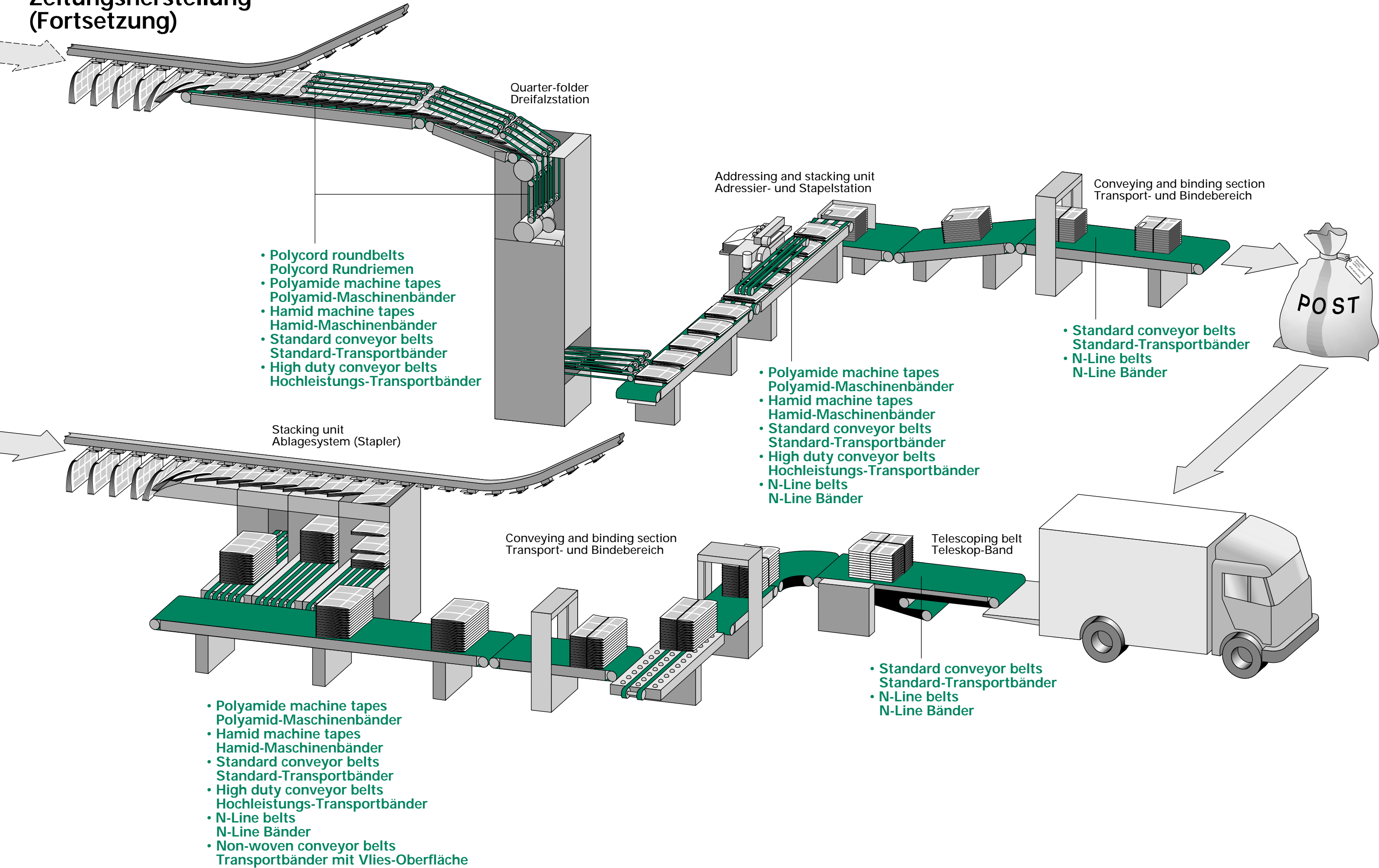

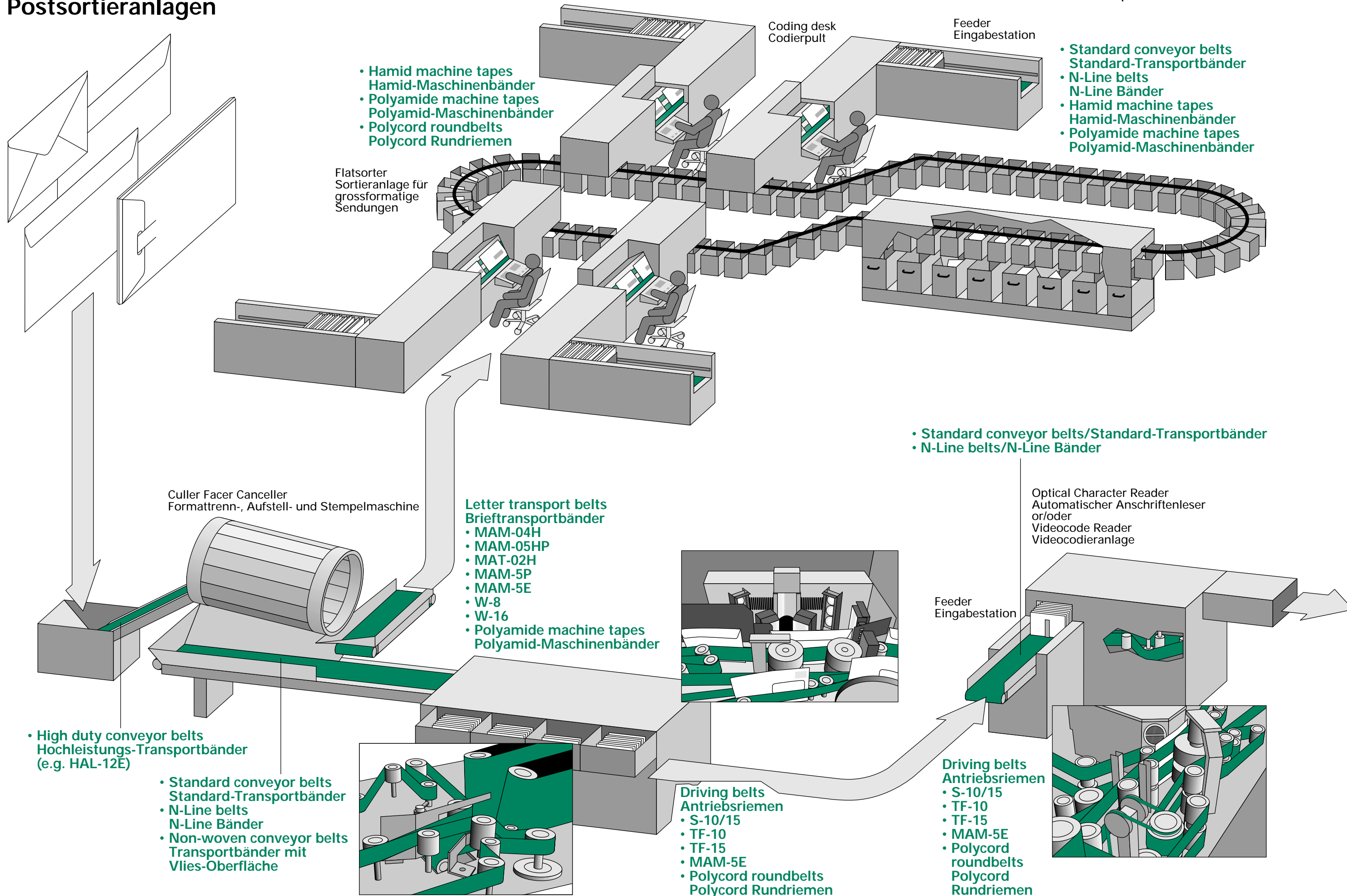

**Mail sorting equipment
(continuation)
Postsortieranlagen
(Fortsetzung)**

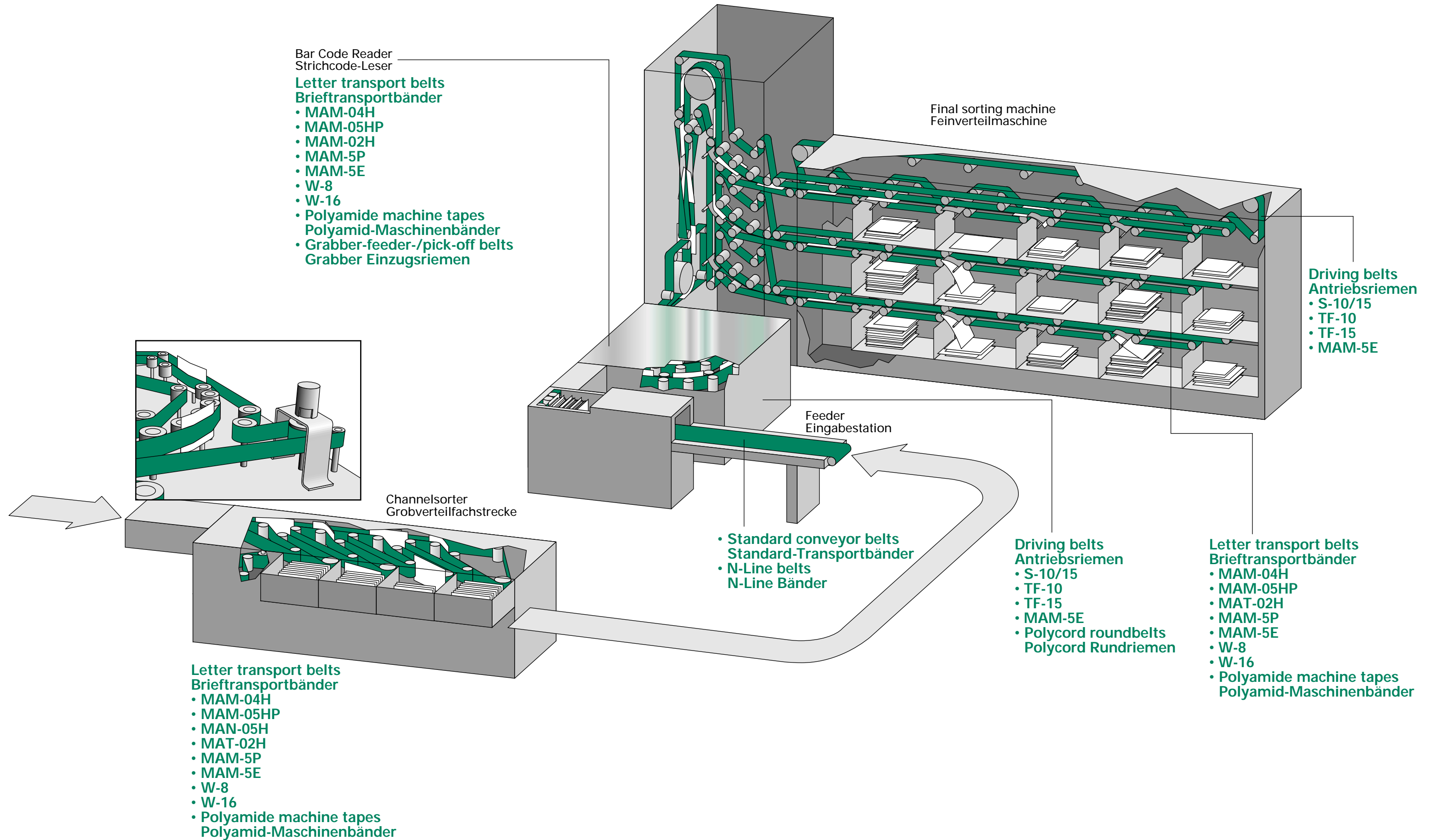

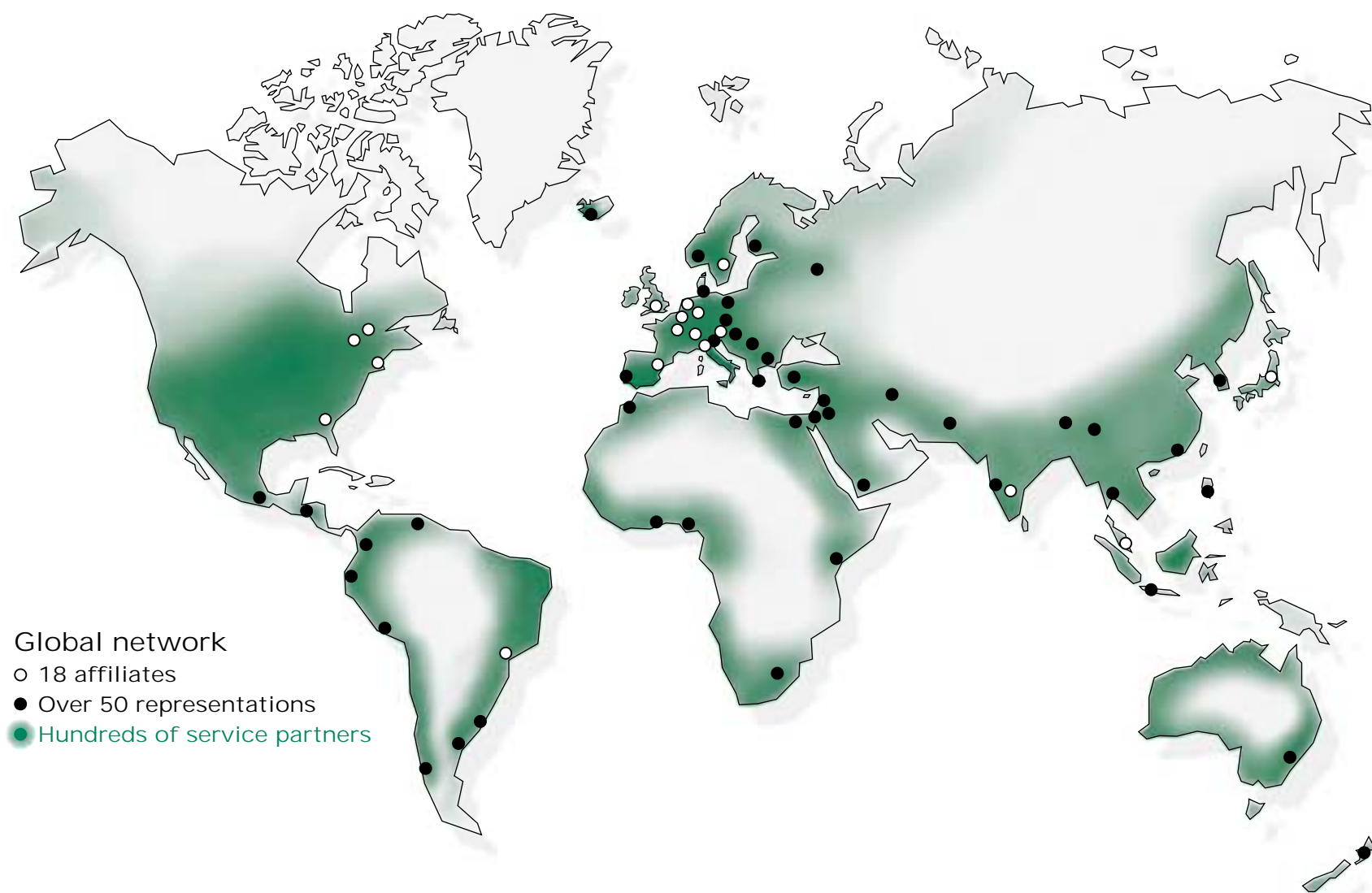

Habasit has been certified according to the ISO 9001/EN 29001 quality standards since 1987.

This, and its many years of experience, guarantee to the customer that Habasit products are of first-rate quality.

Thanks to Habasit's worldwide network of affiliates and representations, the products are available in the same quality worldwide. This includes, of course, all services.

Habasit – the leading belt supplier for the printing and paper industry.

The many original equipment manufacturers who have opted for Habasit as original supplier may rest assured that their customers will receive the specified products in the same high quality all over the world.

Further information:

www.habasit.com

or your nearest Habasit representation.



Habasit ist seit 1987 gemäss den ISO 9001/EN 29001 Qualitätsnormen zertifiziert.

Dies und die langjährige Erfahrung unserer Firma garantieren unseren Kunden Habasit Produkte erstklassiger Qualität.

Dank dem weltweiten Netz von Habasit Tochtergesellschaften und Vertretungen stehen die Produkte weltweit in gleicher Qualität zur Verfügung. Natürlich gilt dies auch für sämtliche Dienstleistungen.

Habasit – der führende Bänder- und Riemenlieferant für die Druck- und Papier verarbeitende Industrie.

Die vielen Erstausrüster, die sich für Habasit als Originallieferant entschieden haben, können sicher sein, dass ihre Kunden die spezifizierten Produkte auf der ganzen Welt in gleich hoher Qualität erhalten.

Weitere Informationen:

www.habasit.com

oder Ihre nächste Habasit Vertretung.

